

AMC Visiotherm & Audiotherm

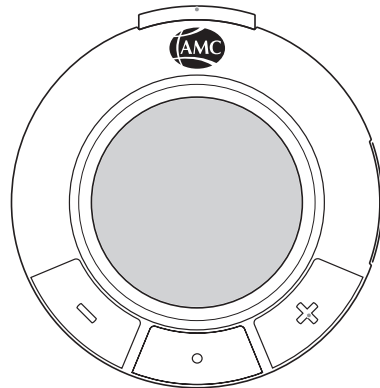
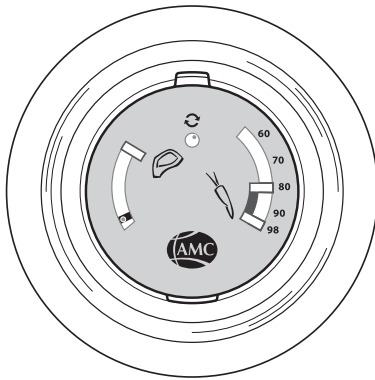

AMC Visiotherm & Audiotherm

دليل الاستخدام

جدول المحتويات

	1.	Visiotherm	
٥	١.١	الاستخدام والسلامة	
٥	١.١.١	الاجتية المناسبة	
٥	٢.١.١	الأمان	
٥	٢.١	الأجزاء والشاشة	
٥	٣.١	التجميع والاستخدام الأول	
٦	٤.١	التنظيف والصيانة	
	٢.	Audiotherm	
٦	١.٢	الاستخدام والسلامة	
٧	٢.٢	استخدام Audiotherm للمرة الأولى / تغيير البطاريات	
٨	٣.٢	الأجزاء والشاشة	
٨	١.٣.٢	الأجزاء	
٨	٢.٣.٢	الشاشة	
٩	٤.٢	الوظائف	
٩	١.٤.٢	التثبيت على Visiotherm	
٩	٢.٤.٢	التشغيل	
١٠	٣.٤.٢	ضبط الوقت	
١١	٤.٤.٢	تحديد وقت الخبز والغراتان	
١٢	٥.٤.٢	ضبط المنبه	
١٢	٦.٤.٢	اختيار برامج الطهو	
١٣	٧.٤.٢	إيقاف تشغيل الإشارة الصوتية	
١٣	٨.٤.٢	فصل Audiotherm عن Visiotherm	
١٣	٩.٤.٢	إيقاف تشغيل Audiotherm	
١٣	٥.٢	وظائف إضافية	
١٣	١.٥.٢	تغيير النغمة	
١٣	٢.٥.٢	صيغة للذين يعانون مشاكل بصرية	
١٤	٣.٥.٢	عرض البرامج	
١٤	٣.	ماذا تفعل إذا ...	
١٥	٤.	التنظيف والصيانة	
١٥	٥.	Audiotherm والتطبيق (APP)	
١٥	٦.	التخلص من Visiotherm و Audiotherm	
١٥	٧.	معلومات تقنية	
١٥	٨.	إعلان المطابقة	
١٥	٩.	خدمة عملاء AMC	

تم تصميم Visiotherm و Audiotherm خصيصًا للاستخدام المناسب داخل المنزل. يمكن أن يؤدي الاستخدام الغير السليم الى مخاطر.

يرجى قراءة دليل الإستخدام بعناية - خاصة المعلومات المتعلقة بالاستخدام السليم والامان. قبل استخدام Visiotherm و Audiotherm يرجى الاحتفاظ بهذا الدليل وإعطائه للمالك الجديد.

يرجى أيضًا القراءة بعناية لكتيب "الطهو مع AMC" - "Cooking with AMC" ودليل الإستخدام الخاص بمنتجات AMC الأخرى.

معاني الرموز

تعليمات هامة للسلامة. قد يؤدي عدم اتباع التعليمات الى حدوث إصابة أو تلف.



تشغيل سيئ أو استخدام غير صحيح.



تشغيل جيد - استخدام صحيح.



معلومات قيّمة للمستخدمين.



نصائح للاقتصاد وحماية البيئة.



يشار الى خطوات العمل عبر رمز السهم.



إصدار دليل الإستخدام ل Visiotherm و Audiotherm ٢٠٠٧

١. Visiotherm

يُقيس Visiotherm المثبت على الغطاء درجة حرارة الاناء أو المقلاة من الداخل ويظهرها على الشاشة. وبالتالي يشير Visiotherm بصريًا ما إذا تم الوصول إلى درجة الحرارة المرغوبة في الاناء أو المقلاة.

١.١ الاستخدام والسلامة

١.١.١ الاغطية المناسبة

يُعدّ Visiotherm مناسبًا لجميع أغطية أواني ومقالي AMC.

٢.١.١ الامان



- انتبه للمخاطر المتعلقة بالحرارة: عندما يكون الغطاء ساخنًا، المس فقط Visiotherm.
- تم تجهيز Visiotherm بمغناطيس لنقل درجة الحرارة. إذا استعمل على مسافة أقرب من 2 سم، يمكن ان يحوّل منظم ضربات القلب إلى وضعية الاختبار ويسبب عدم الراحة.
- يمكن أن تتأثر بطاقات الائتمان أو بطاقات EC أو حاملات البيانات أو المعيّنات السمعية أو الساعات الميكانيكية إذا كانت على بعد أقل من 2 سم من نافذة عرض Visiotherm.
- لا تستخدم Visiotherm داخل الفرن أو الميكروويف.

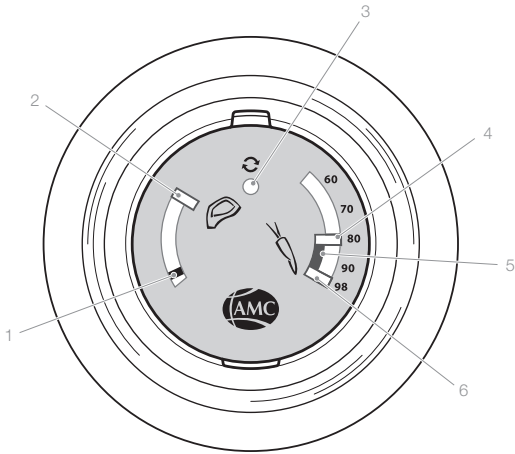

٢.١ الاجزاء والشاشة

١. المؤشر
٢. نافذة التحمير
٣. نقطة التقلب
٤. نافذة الخضار
٥. نطاق خانة "الخضار"
٦. نافذة التوقف

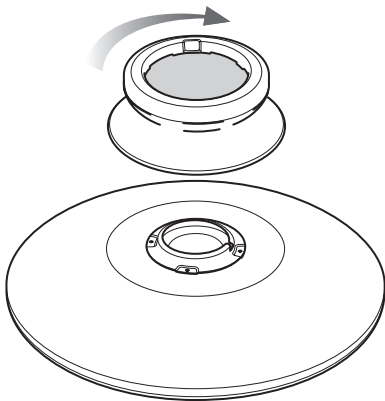

اتبع المعلومات والنصائح الواردة في كتيب "الطهو مع AMC" - "Cooking with AMC"

٣.١ التجميع والاستخدام الأول

← قبل استخدام Visiotherm لأول مرة، يمسح بقطعة من القماش.

← يثبت Visiotherm على الغطاء.



- ← قم بفك Visiotherm عن الغطاء؛ ونظّفه في غسالة الصحون أو باليد.
- ← استخدم المنظفات المنزلية الملائمة لغسالة الأطباق.
- ← عند التنظيف باليد، استخدم منشفة للصحون أو إسفنجة ناعمة ووسائل تنظيف مناسب.

Audiotherm. ٢

١.٢ الاستخدام والسلامة

يراقب Audiotherm و Visiotherm معاً عملية الطهو. يعرض Audiotherm درجة الحرارة داخل الاناء التي تمّ قياسها بواسطة Visiotherm. إنه بمثابة جهاز مراقبة صوتي لدرجة الحرارة ووقت الطهو، كما يسهل عملية الطهو التلقائي باستخدام Navigenio.

الاجتية المناسبة

- غطاء عادي مع Visiotherm
- غطاء بخار EasyQuick مع Visiotherm E
- غطاء طهو سريع "Secuquick softline" مع Visiotherm S.

تجنب الضرر والاستخدام غير السليم.



- لا تستخدم Audiotherm في الفرن أو الميكروويف. لا تعرّضه لدرجات حرارة تزيد عن 70 درجة مئوية.
- لا تضع Audiotherm في الماء أو في غسالة الأطباق.
- يتم استخدام Audiotherm لمراقبة عملية الطهو والتحكّم بها. استخدم Audiotherm لهذا الغرض فقط. قد تنشأ المخاطر من الاستخدام غير السليم.
- يحتوي Audiotherm على بطاريات. لا يجب تركها في أيدي الاطفال، حيث يمكن ابتلاعها.
- استخدم فقط البطاريات ذات النوع الموصى به (وفقاً للقسم 7).
- لا تحاول إعادة شحن البطاريات الغير القابلة لإعادة الشحن.

يرجى أيضاً الرجوع إلى دليل استخدام EasyQuick و Secuquick و Navigenio بالإضافة إلى الملاحظات والنصائح في كتيب "الطهو مع AMC" - "Cooking with AMC".



- يجب الإشراف على عملية الطهو. لمراقبة عمليّة الطهو، استخدم Audiotherm فقط عندما تكون قريباً منه. يجب ان تكون قادراً على سماعه في جميع الأوقات.
- الطهو الغير المراقب قد يؤدي إلى ارتفاع درجة الحرارة. وبالتالي ممكن أن يفسد الطعام او يحترق كما يمكن أن يتلف الاناء. بالإضافة الى خطر وقوع حوادث وحريق.
- يمكن استخدام الجهاز من قبل الأطفال الذين تبلغ أعمارهم 8 سنوات او اكثر والأشخاص الذين يعانون من ضعف القدرات الجسدية أو الحسية أو العقلية المحدودة، أو الذين يفتقرون إلى الخبرة أو المهارات. ومع ذلك، يجب الإشراف عليهم أو تدريبهم على الاستخدام الآمن للجهاز ومن المخاطر الناتجة. ينطبق هذا أيضاً على المراقبة الصوتية من قبل الاشخاص الضعفاء البصر.
(انظر القسم ٢,٥,٢).

٢.٢ إستخدام Audiotherm للمرة الاولى / تغيير البطاريات

الاستخدام الاول:

يتضمّن Audiotherm بطاريتين (بحسب ما هو مذكور في القسم 7) ضع البطاريات قبل الاستخدام الاول.

← افتح حجرة البطارية واسحب حامل البطارية للخارج.

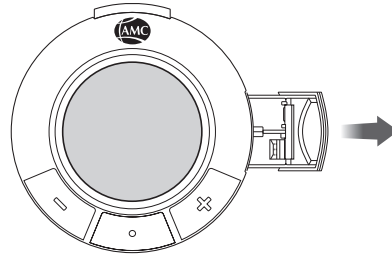

← أدخل البطاريات بشكل صحيح كما هو موضح.

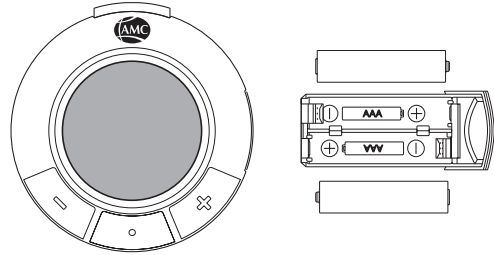

← أدخل حامل البطارية في Audiotherm واغلقه جيداً.

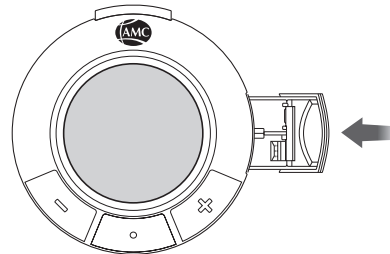

استبدال البطاريات:

إذا كان مؤشر البطارية ظاهراً على الشاشة، هذا يعني أنه حان الوقت لاستبدال البطاريات.

تخلص من البطاريات المستعملة وفقاً للأنظمة المحليّة.



٣.٢ الاجزاء والشاشة

١.٣.٢ الاجزاء

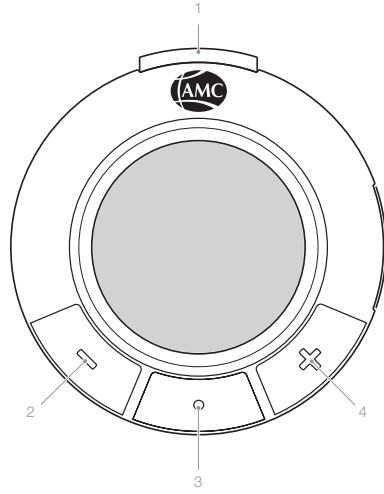

١. زر التحرير
٢. زر التخفيض -
٣. الزر الأوسط
٤. زر الزيادة +

٢.٣.٢ الشاشة

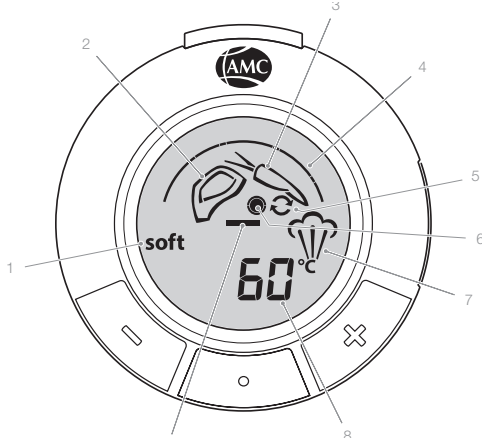

١. رمز soft
٢. رمز التحمير
٣. رمز الخضار
٤. الخط الأساسي التوجيهي
٥. رمز نقطة التقليل
٦. نقطة التقليل
٧. رمز البخار
٨. رمز 60 درجة مئوية
٩. مؤشر تخفيض الحرارة

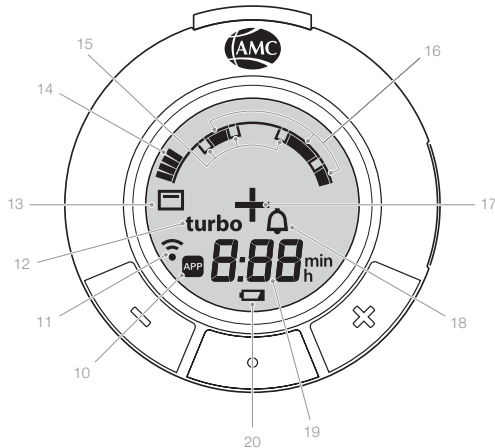

١٠. رمز الاتصال "بالتطبيق"
١١. رمز الاتصال بـ Navigenio
١٢. رمز turbo
١٣. رمز الخبز
١٤. مقياس الحرارة
١٥. نقاط بدء العمل
١٦. نطاق درجات الحرارة
١٧. مؤشر زيادة الحرارة
١٨. رمز المنبه
١٩. مؤشر الوقت
٢٠. مؤشر البطارية

يتضمّن نظام طهو AMC طرق طهو مختلفة، يمكن استخدام Audiotherm بطريقتين:

الطهو اليدويّ باستخدام Visiotherm و Audiotherm:

- يعرض Audiotherm درجة الحرارة الحالية ويصدر إشارات صوتية (🔊) عندما يلزم القيام بشيء ما. ويظهر على الشاشة ما يجب القيام به.
- يشير Audiotherm إلى أن وقت الطهو قد انتهى من خلال إشارة صوتية (🔊).
- المستخدم هو المسؤول عن تشغيل الموقد.

الطهو التلقائيّ:

- عند الطهو على لوح التسخين المتحرك "Navigenio"، يسهّل Audiotherm عملية الطهو التلقائي.
- يتحكم Audiotherm بشكل مستقل في عملية الطهو بأكملها عبر رابط لاسلكي مع Navigenio
- بعد تشغيل Navigenio على البرنامج الأوتوماتيكي "A"، يتولى Audiotherm عملية تشغيل Navigenio
- يُصدر Audiotherm إشارة صوتية (🔊) عند انتهاء وقت الطهو المحدد.

يمكن تنفيذ جميع وظائف الطهو (باستثناء الطهو المخطط وبرنامج 60 درجة مئوية) يدويًا أو بطريقة الطهو التلقائي. 

تأكد من اتباع المعلومات والنصائح في كتيب "الطهو مع AMC - Cooking with AMC".

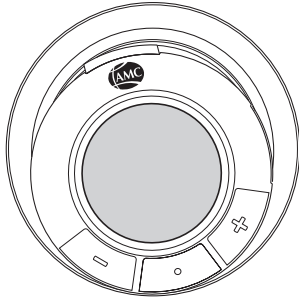

١.٤.٢ طريقة التثبيت على Visiotherm

- ← ضع Audiotherm على Visiotherm بحيث يكون زر التحرير متجهًا إلى الأعلى واتركه يستقر في مكانه.

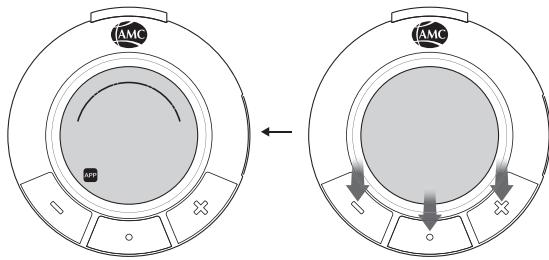

٢.٤.٢ التشغيل

- ← اضغط على الزر الذي تريد.

يمكن ضبط وقت الطهو قبل أو بعد وضع Audiotherm على Visiotherm وقبل أو بعد اختيار برنامج الطهو. جميع الأوقات التي تظهر عند الضغط على الزر لأول مرة هي قيم محددة مسبقاً من أجل تسهيل التعديل.



وقت الطهو

لمراقبة وقت الطهو، يمكن إدخال الوقت المطلوب في Audiotherm. وبمجرد الوصول إلى درجة حرارة الطهو المطلوبة يبدأ بإحتساب وقت الطهو.

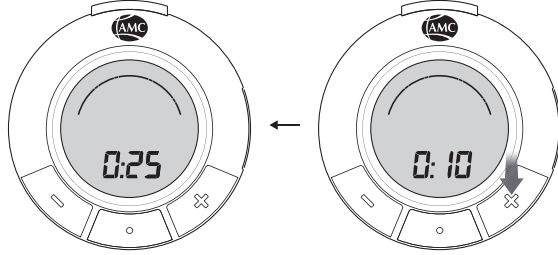

← تشغيل

← اضغط على الزر + لتحديد وقت قصير (0:10) أو لزيادة وقت الطهو المطلوب (استمر بالضغط عليه للتقدم السريع).

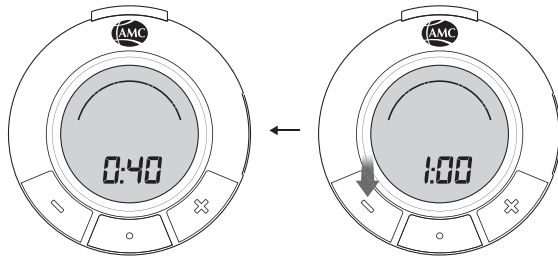

أو

← اضغط على الزر - لتحديد وقت طويل (1:00) أو لتقليل وقت الطهو المطلوب (استمر بالضغط عليه للتقليل السريع).

ضبط الوقت "P"

← بعد التشغيل، اضغط على زر - ثم زر +.

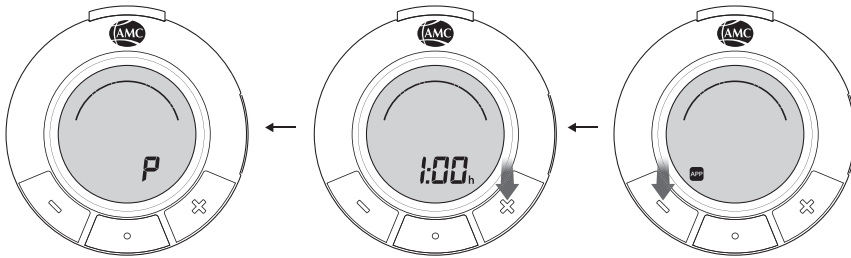

إذا لم يتم إدخال أي وقت، فإن Audiotherm يتحكم في درجة الحرارة لعملية الطهو المطلوبة بدون حد زمني. يمكن ضبط وقت الطهو بعد بدء عملية الطهو كما يمكن تغييره في أي وقت.



تأكد من اتباع المعلومات والنصائح في كتيب "الطهو مع AMC" - "Cooking with AMC".

الطهو المخطط له مسبقاً "+"

يُضبط Audiotherm مع Navigenio على البرنامج الأتوماتيكي "A" بحيث تبدأ عملية الطهو في وقت لاحق (البدا المتأخر)

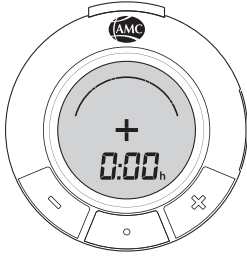

← قم بتشغيل وإدخال وقت الطهو.

■ بمجرد ظهور "+" على الشاشة.

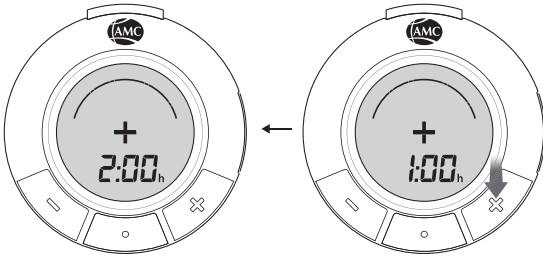

← اضغط على الزر + لتحديد وقت تأخير قصير (1:00) أو لزيادة الوقت المطلوب (استمر بالضغط عليه للتقدم السريع).

أو

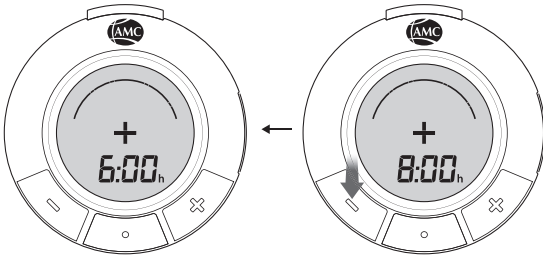

← اضغط على الزر - لاختيار وقت تأخير طويل (8:00) أو لتقليل الوقت المطلوب (استمر في الضغط عليه للتقليل السريع).

■ عند استعمال الطهو المخطط له "+", تتبدل الشاشة بين وقت الطهو ووقت البدء المتأخر.

يمكن تغيير وقت البدء المتأخر الذي تم إدخاله خلال فترة التشغيل.
يمكن دائماً تغيير وقت البدء المتأخر ووقت الطهو عند عرضهما على الشاشة.



تأكد من اتباع المعلومات والنصائح الواردة في كتيب "الطهو مع AMC" - "Cooking with AMC".

٤.٤.٢ تحديد وقت الخبز والغراتان

من أجل تحديد الوقت، يمكن إدخاله على Audiotherm طالما أن Navigenio الذي تم ضبطه على الموضوع المطلوب يومض بالتناوب باللونين الأزرق والأحمر.

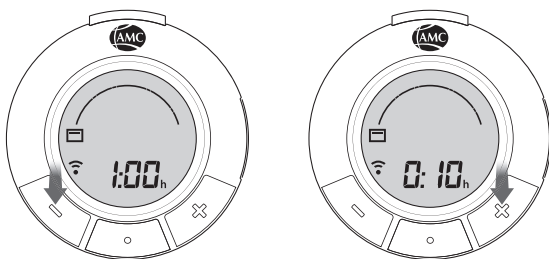

← اضغط على الزر الأوسط حتى يظهر رمز الخبز.

← اضغط على زر + لزيادة الوقت

(استمر في الضغط عليه للتقدم السريع).

← اضغط على الزر - لتقليل الوقت

(استمر في الضغط عليه للتقليل السريع).

٥.٤.٢ ضبط المنبّه

← قم بتشغيل واضغط على الزر الأوسط في هذا المثل Audiotherm غير مثبت.

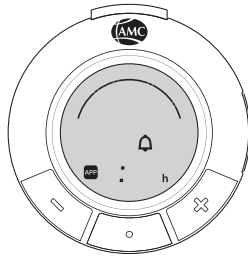

← اضغط على زر + لزيادة الوقت (استمر في الضغط عليه للتقدم السريع).

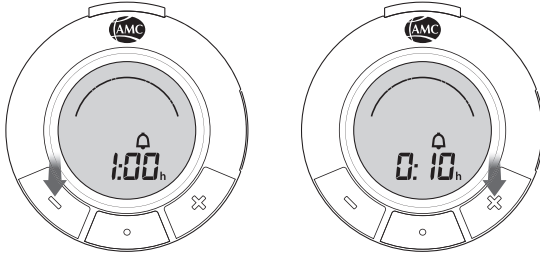

أو

← اضغط على زر - لتقليل الوقت (استمر في الضغط عليه للتقليل السريع).

تأكد من اتباع المعلومات والنصائح الواردة في كتيب "الطهو مع AMC" - "Cooking with AMC".

٦.٤.٢ اختيار برامج الطهو

← يمكن اختيار برنامج الطهو المطلوب من خلال الضغط على الزر الأوسط. في هذا المثل: Audiotherm مثبت على Visiotherm.

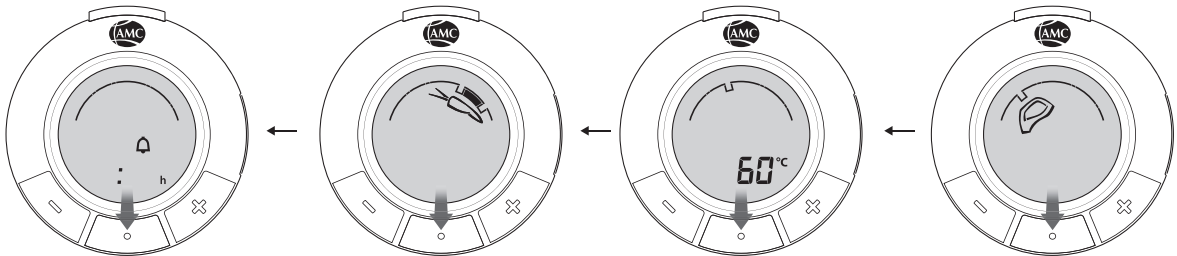

يمكن اختيار البرامج قبل أو بعد وضع Audiotherm على Visiotherm



٧.٤.٢ إيقاف تشغيل الإشارة الصوتية

➡ اضغط على أي زر أو انتظر فالإشارة الصوتية تنطفئ بعد دقيقة واحدة.

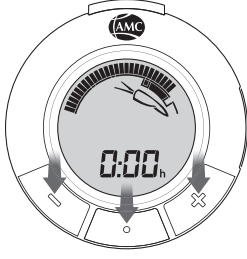

٨.٤.٢ فصل Visiotherm عن Audiotherm

➡ اضغط على زر التحرير وقم بإزالة Audiotherm.

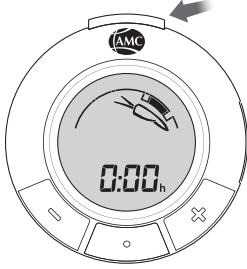

٩.٤.٢ إيقاف تشغيل Audiotherm

➡ استمر في الضغط على الزر الأوسط لحوالي ثنيتين.

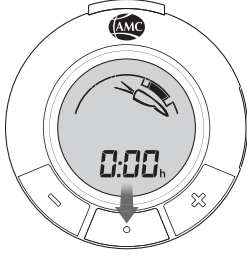

بعد الاستعمال، قم دائمًا بإزالة Audiotherm عن Visiotherm لا يوضع Audiotherm بالماء أو في غسالة الأطباق.



٥.٢ وظائف إضافية

١.٥.٢ غير النغمة

➡ شغل Audiotherm

➡ اضغط في نفس

الوقت على الزر +

والزر الأوسط.

■ يمكن تحديد النغمة (S: 1) أو الصفير (S: 2)

٢.٥.٢ صيغة للذين يعانون مشاكل بصرية

يمكن تشغيل هذه الصيغة عبر تطبيق Audiotherm App. في هذا الوضع عند إختيار برنامج الطهو، يصدر Auditherm سلسلة مختلفة من الاصوات بحيث تختلف الاشارة الصوتية لمؤشر الزيادة (+) ومؤشر التخفيض (-). أما باقي الاشارات الاصوات تطابق مع وضع " التنبيه " (S:2)

← اضغط بنفس الوقت على الزر (-) والزر الأوسط

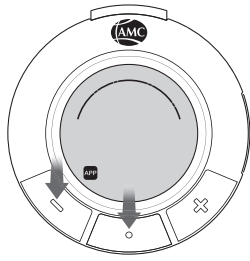

■ تظهر جميع الرموز على الشاشة ثم يظهر رقم البرنامج (على سبيل المثال 012) ثم رقم الجهاز (مثل H01).

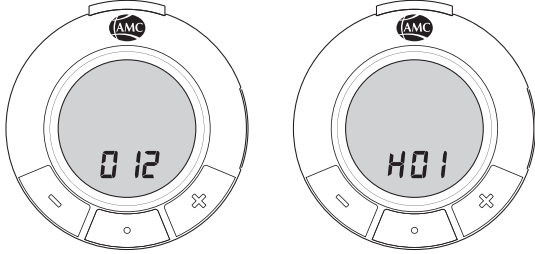

٣. ماذا تفعل إذا ...

... تم تحديد برنامج طهو غير متوفر على Visiotherm المستخدم؟

عندما يتم تثبيت Audiotherm، يصدر إشارة صوتية خاطئة ويختفي برنامج الطهو المحدد على الشاشة.

← تحقق لمعرفة البرنامج الذي يجب استخدامه للطهو

... فقدَ Audiotherm المضبوط على برنامج محدد الاتصال بـ Visiotherm ؟

يصدر إشارة صوتية خاطئة

← قم بتوصيل Audiotherm و Visiotherm معًا بشكل صحيح

...تظهر رسائل خاطئة كالتالي؟

E: 01 خطأ في جهاز Audiotherm.

← اتصل بخدمة العملاء.

E: 02 تحقق من تركيب جميع المكونات بشكل صحيح وقم بإعادة تشغيل عملية الطهو.

E:03 أوقف تشغيل Audiotherm. قم بإزالة أي مصدر للتداخل المغناطيسي من المنطقة المحيطة.

← قم بتشغيل Audiotherm وأعد تشغيل عملية الطهو.

← في حالة تكرار الخطأ، اتصل بخدمة العملاء.

E:04 خطأ في جهاز Navigenio.

← اتصل بخدمة العملاء.

٤. التنظيف والصيانة



- استخدم فقط قطعة قماش مبللة بقليل من الماء والصابون لمسح Audiotherm
- قم بصيانة وتنظيف Audiotherm بانتظام لضمان وظيفته وسلامته.
- في حال سقط Audiotherm في الماء:
- قم بإيقاف تشغيل Audiotherm على الفور. افتح حجرة البطارية وقم بإزالة البطاريات وجفّف أي ماء مرئي بقطعة قماش. اترك حجرة البطارية مفتوحة حتى تجف لمدة يومين على الأقل.

٥. Audiotherm والتطبيق

يمكن تشغيل Audiotherm عبر أحد التطبيقات.



٦. التخلص من Audiotherm و Visiotherm

يجب عدم التخلص من Audiotherm و Visiotherm مع النفايات المنزلية. المواد قابلة لإعادة التدوير. يتم التخلص منها بطريقة صديقة للبيئة ووفقًا للأنظمة المحلية.



٧. معلومات تقنية

- بطاريات ١,٥ فولت مقاس LR03 / AAA / ميكرو (مثلًا ألكالين)
- بطاريات قابلة للشحن ١,٢ فولت من نفس الحجم (مثل NiMH)

٨. إقرار المطابقة

يفي جهاز Audiotherm بمتطلبات "CE" وفقًا للتوجيه الأوروبي لمعدات الراديو UE/2014/53. يمكن الحصول على إقرار كامل بالمطابقة من العنوان المدرج في قسم "خدمة عملاء AMC" أدناه.

٩. خدمة عملاء AMC

إذا كانت لديك أي أسئلة أو اقتراحات، الرجاء الاتصال بخدمة عملاء AMC.

AMC Deutschland

Alfa Metalcraft Corporation
Handelsgesellschaft mbH
55408 Bingen
Deutschland
T: +49 6721 - 180 01

de@amc.info
www.amc.info



AMC Deutschland



amcdeutschland_bingen

AMC Italia

Alfa Metalcraft Corp. S.p.A.
Via Curiel 242
20089 Rozzano (MI)
Italia
T: +39 02 57 548 1

it@amc.info
www.amc.info



AMC Italia



amc_italia

AMC España

Alfa Metalcraft Corp. S.A.
Avenida Alcalde Barnils 64-68, bloque A, pta. 1ª
08174 Sant Cugat del Vallés
España
T: +34 93 653 53 70

es@amc.info
www.amc.info



AMC Espana



amc_espana



AMC Espana

AMC Österreich

Alfa Metalcraft Corporation
Handelsgesellschaft mbH
Handelskai 388/Top 222
1020 Wien/Österreich
T: +43 1 - 258 26 18 0

at@amc.info
www.amc.info



AMC Österreich

AMC Schweiz

Alfa Metalcraft AG
Buonaserstrasse 30
6343 Rotkreuz
Schweiz
T: +41 41 - 799 51 11

ch@amc.info
www.amc.info



AMC Schweiz



amc_schweiz

AMC Belgium

Alfa Metalcraft Corporation S.A.
Kortrijksesteenweg 205 – B. 1
9830 Sint-Martens-Latem
Belgique
T: +32 9 250 93 60

be@amc.info
www.amc.info



AMC Belgium



amc_belgium

AMC Nederland

Alfa Metalcraft Corporation B.V.
Stadionlaan 167
5246 JT Rosmalen
Nederland
T: +31 73 631 25 30

nl@amc.info
www.amc.info



AMC Nederland



amc_nederland

AMC Hrvatska

AMC Alfa Metalcraft d.o.o.
Kreše Golika 3
10090 Zagreb
Hrvatska
T: +385 1 619 55 89

hr@amc.info
www.amc.info



AMC Hrvatska

AMC Slovenija

Alfa Metalcraft d.o.o.
Dunajska cesta 185
1000 Ljubljana
Slovenija
T: +386 1 519 03 34

si@amc.info
www.amc.info



AMC Slovenija



amc_slovenija

AMC na Slovensku

Orechový rad 6
821 05 Bratislava
Slovensko
T: +421 905 624 659
slovakia@amc.info

slovakia@amc.info
www.amc.info



AMC Slovensko

AMC in Lebanon

Tehwita, Furn El Chebbak
Center 522, Hrawi Avenue
Beirut, Lebanon
T: +9611284000

www.amc.info



AMC in Lebanon



AMC Alarabiya



AMC in Lebanon

AMC International

Alfa Metalcraft Corporation AG
Buonaserstrasse 30
6343 Rotkreuz
Switzerland
T: +41 41 - 799 52 22

info@amc.info
www.amc.info



AMC International



AMC International



amc_international

AMC in Egypt

Maadi El Sarayat
Villa 55, Street 83
Cairo, Egypt
T: +20 110 123 4515

www.amc.info



AMC in Egypt



AMC Alarabiya



AMC in Egypt

4. Care and maintenance

- Use only a cloth that's been moistened with a little rinsing water to wipe down the Audiotherm.
- Maintain and clean the Audiotherm regularly to ensure its functionality and safety.
- Should the Audiotherm ever fall into water:
 - ➔ Switch off the Audiotherm immediately. Open the battery compartment, remove the batteries, and dry any visible water with a cloth. Leave the opened Audiotherm and battery compartment to dry for at least two days.



5. Audiotherm and App

The Audiotherm can be operated via an app.

6. Disposal



The packaging, Audiotherm, and Visiotherm do not belong in household waste. The materials are recyclable. Carry out disposal in an environmentally friendly manner and according to local regulations at suitable collection points.



7. Technical Data

- 1.5 V batteries size AAA/LR03/Micro (e.g. alkaline)
- Rechargeable 1.2 V batteries of the same size (e.g. NiMH)



8. Declaration of Conformity

The Audiotherm meets the CE requirements according to the European Radio Equipment Directive 2014/53/EU. A complete Declaration of Conformity can be obtained from the address listed in the "AMC Customer Service" section below.

9. AMC Customer Service

If you have any questions or suggestions, please contact AMC Customer Service.

Customer service

AMC International
Alfa Metalcraft Corporation AG
Buonaserstrasse 30
6343 Rotkreuz, Switzerland
+41 41 - 799 52 22
info@amc.info

2.5.3 Displaying the software and hardware

- ➔ Simultaneously press and hold the -button and middle button.

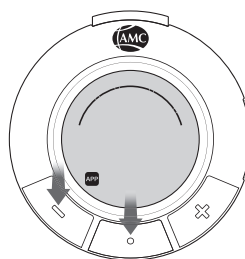

- After a short indication of all the display symbols, the software number (e.g. 012) and then the hardware number (e.g. H01) appears.

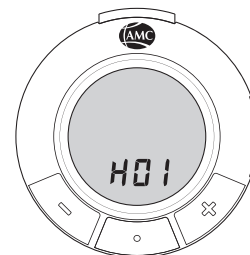
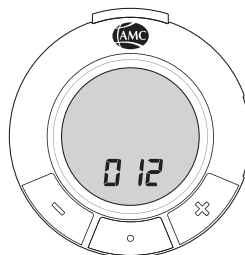

3. What to do when...

...a cooking program is selected that is not available on the Visiotherm being used?

When the Audiotherm is put on, an error tone sounds and the selected cooking program disappears from the display.

- ➔ Check to see which program should be used to cook.

...the Audiotherm that has been set to a program loses contact with the Visiotherm?

An error tone sounds.

- ➔ Join the Audiotherm and Visiotherm together correctly.

...the following error messages appear?

E: 01

Audiotherm hardware error.

- ➔ Contact customer service.

E: 02

- ➔ Check that all components are correctly positioned and restart the cooking process.

E: 03

- ➔ Switch the Audiotherm off. Remove any sources of magnetic interference from the surrounding area.
- ➔ Switch the Audiotherm on and restart the cooking process.
- ➔ If the error occurs repeatedly, contact customer service.

E: 04

Navigenio hardware error.

- ➔ Contact customer service.

2.4.7 Switching the acoustic signal off

- ➔ Press any button.
Otherwise the acoustic signal switches off after 1 minute.

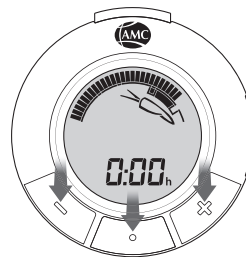

2.4.8 Removing the Audiotherm from the Visiotherm

- ➔ Press the unlock button and remove Audiotherm.

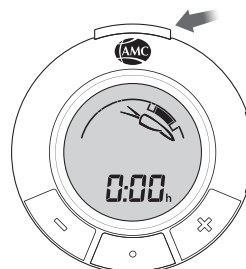

2.4.9 Switching the Audiotherm off

- ➔ Keep middle button pressed for about 2 seconds.

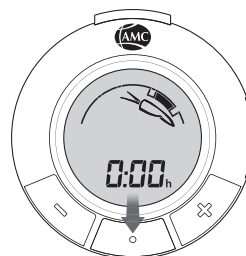

After use, always remove the Audiotherm from the Visiotherm. Never immerse the Audiotherm in water or put it in the dishwasher.

2.5 Additional features

2.5.1 Changing the sound

- ➔ Switch on.
- ➔ Simultaneously press the **+**-button and middle button.

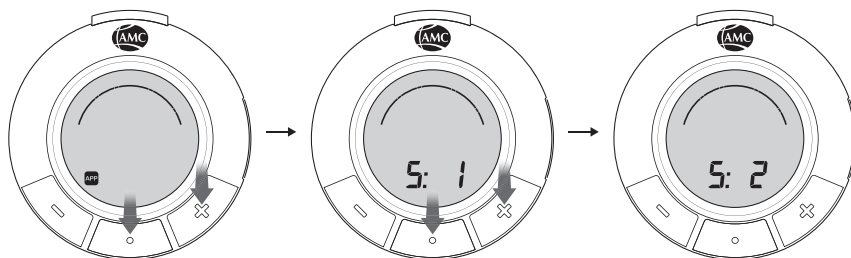

- A Melody (S: 1) or Beep (S: 2) can be selected.

2.5.2 Mode for visually impaired people

The Audiotherm has a mode for the visually impaired (S: 0). It can be activated with the Audiotherm app. In this mode, when selecting the cooking programs a different sequence of sounds is played for each one. In addition, the respective sounds for “increase level” (**+**) and “decrease level” (**-**) are different. All other sounds match the “Beep” mode (S: 2).

2.4.5 Setting the kitchen timer

- ➔ Switch on and press middle button.

Example: The Audiotherm has not been placed on.

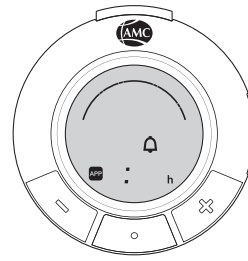

- ➔ Press the **+**-button to increase the desired time (press and hold for fast mode),

or

- ➔ Press the **-**-button to reduce the desired time (press and hold for fast mode)

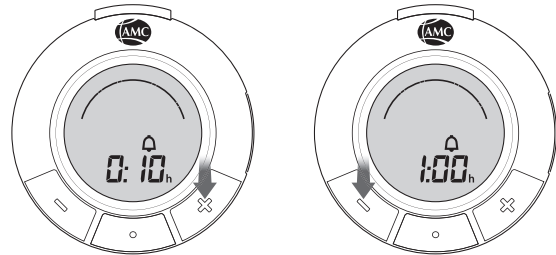

Be sure to follow the descriptions and tips in the “Cooking with AMC” Brochure.

2.4.6 Selecting cooking programs

- ➔ By pressing the middle button, cooking programs can be selected.

Example: The Audiotherm is placed onto the Visiotherm.

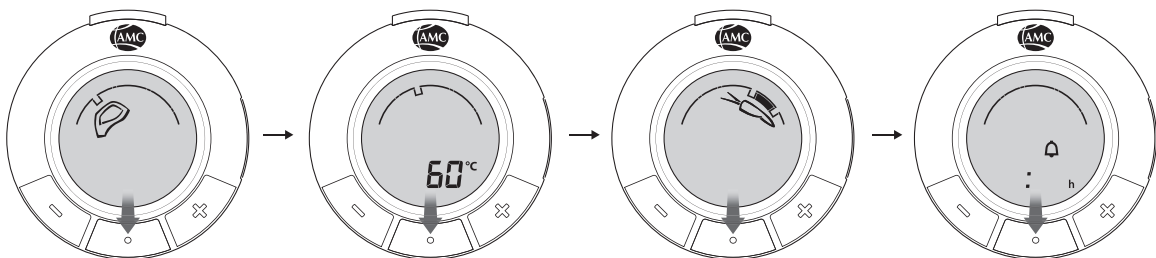

Programs can be selected before or after the Audiotherm is placed onto the Visiotherm.

“+” planned cooking

In controlled operation, the Audiotherm can be set to level “A” with the Navigenio so that the cooking process starts at a later time (start delay).

➔ Switch on and enter the cooking time.

- As soon as “+” appears in the display.

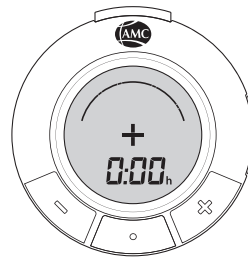

➔ Press the +-button to select a short start-delay time (1:00) or to increase the desired time (press and hold for fast mode),

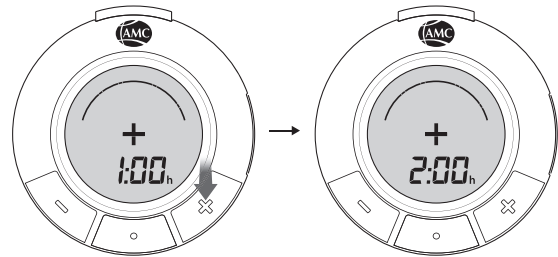

or

➔ Press the -button to select a long start-delay time (8:00) or to reduce the desired time (press and hold for fast mode).

- With “+”, the display alternates between the cooking time and the start-delay time.

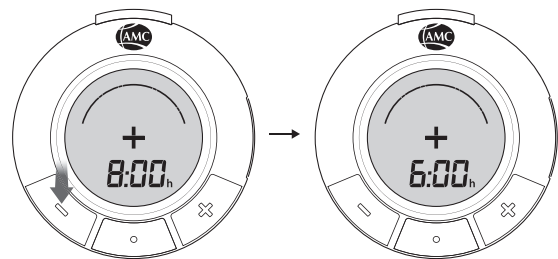

The set start-delay time can be changed whenever desired. The start-delay time or cooking time can always be changed whenever it is shown in the display.

Be sure to follow the descriptions and tips in the “Cooking with AMC” brochure.

2.4.4 Time-controlled gratinating and baking

To monitor the time, the time can be entered into the Audiotherm. The time can be entered when the Navigenio (which must be switched on to the desired level) flashes blue/red.

➔ Press the middle button until the Baking symbol appears.

➔ Press the +-button to increase the desired time (press and hold for fast mode).

➔ Press the -button to reduce the desired time (press and hold for fast mode).

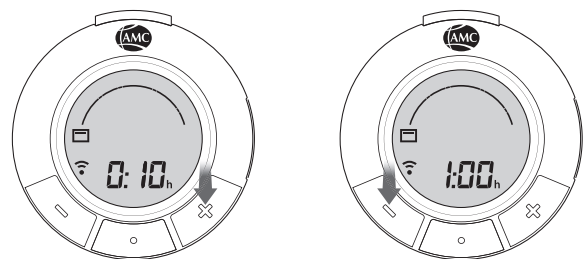

2.4.3 Setting the time



Times can be set before or after the Audiotherm is placed onto the Visiotherm (or before or after the respective cooking program is selected). To facilitate entry, all times that appear when the buttons are pressed for the first time are preset values.

Cooking time

To monitor the cooking time, it can be entered into the Audiotherm. The set cooking time begins as soon as the respective cooking temperature has been reached.

➔ Switch on.

➔ Press the **+**-button to select a short time (0:10) or to increase the desired cooking time (press and hold for fast mode),

or

➔ Press the **-**-button to select a long time (1:00) or to reduce the desired cooking time (press and hold for fast mode).

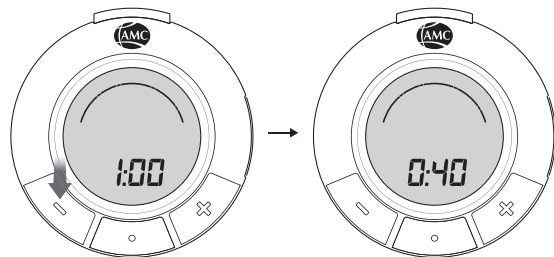
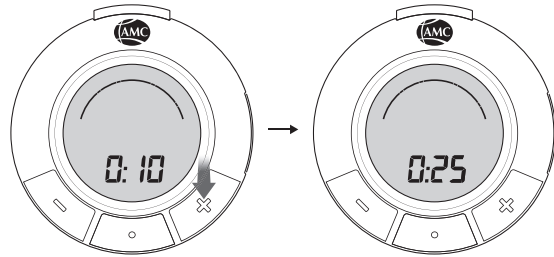

Time setting "P"

➔ After switching on, press the **-**-button and then the **+**-button.





If no time is input, the Audiotherm controls the temperature for the desired cooking process with no time limit. The cooking time can also be set after the cooking process has begun and can be changed whenever desired.

Be sure to follow the descriptions and tips in "Cooking with AMC" Brochure.

2.4 Features

The AMC Cooking System includes various cooking methods, for which the Audiotherm can be used in two different ways.

Manual cooking with the Visiotherm and Audiotherm:

- The Audiotherm displays the current temperature and emits acoustic signals  to indicate when something needs to be done. The Audiotherm display shows what needs to be done.
- Via an acoustic signal , the Audiotherm indicates that the cooking time has elapsed.
- The user is responsible for operating the cooktop.

Self-controlled cooking:

When cooking on the “Navigenio” mobile hotplate, the Audiotherm facilitates self-controlled cooking.

- Via a radio link to the Navigenio, the Audiotherm independently controls the entire cooking process.
- After switching on the Navigenio to “A”, the Navigenio’s operation is taken over by the Audiotherm.
- The Audiotherm emits an acoustic signal  to indicate that the set cooking time has elapsed.



All cooking features (with the exception of planned cooking and the 60 °C program) can be carried out manually or in a self-controlled manner.

Be sure to follow the descriptions and tips in the “Cooking with AMC” brochure.

2.4.1 Placing onto the Visiotherm

- ➔ With the push-button facing upward, place the Audiotherm onto the Visiotherm and let it click into place.

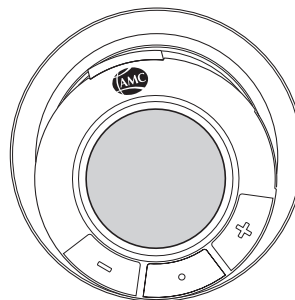

2.4.2 Switching on

- ➔ Press any button.

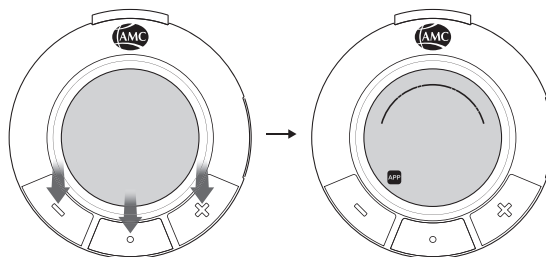

2.3 Composition and display

2.3.1 Composition

- 1 Unlock button
- 2 **-**-button
- 3 Middle button
- 4 **+**-button

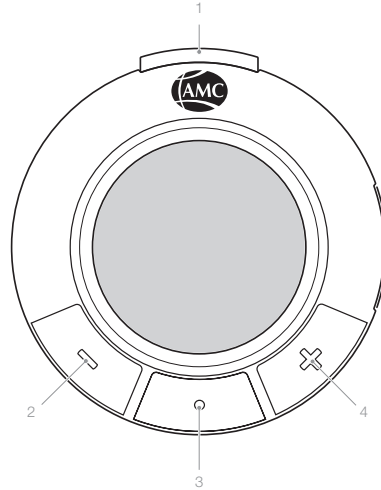

2.3.2. Display

- 1 Soft symbol
- 2 Roasting symbol
- 3 Vegetable symbol
- 4 Orientation line
- 5 Turning point symbol
- 6 Turning point
- 7 Steam symbol
- 8 60 °C symbol
- 9 Minus display

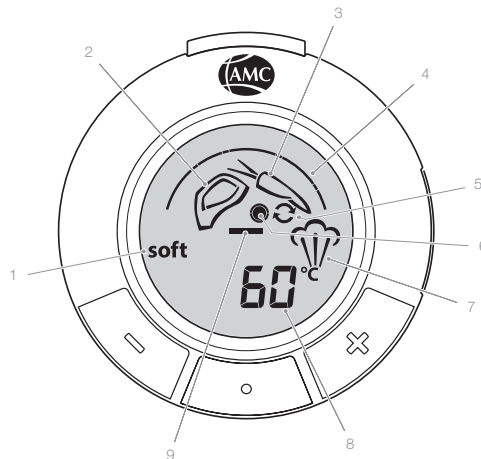

- 10 "App" connection
- 11 "Navigenio" connection
- 12 Turbo symbol
- 13 Bake symbol
- 14 Temperature scale
- 15 Action points
- 16 Temperature ranges
- 17 Plus display
- 18 Kitchen timer symbol
- 19 Time display
- 20 Battery display

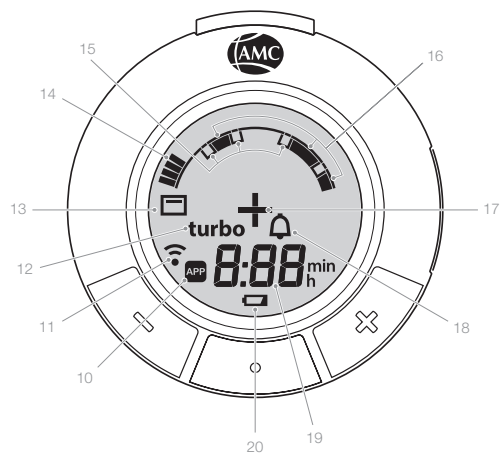



Supervision

- The cooking process must be supervised. To monitor the cooking process acoustically, use the Audiotherm only when within earshot of it.
- Unattended, uncontrolled cooking can lead to overheating. Food can spoil, and the pot can be damaged or destroyed. Risk of accidents and fire.
- The device can be used by children who are at least 8 years of age, persons with limited physical, sensory, or mental abilities, as well as persons lacking in experience or knowledge. They nevertheless must be supervised or instructed in how to use the device safely and must understand the risks involved. This also applies to acoustic monitoring by the visually impaired (see Section 2.5.2).

2.2 Using the Audiotherm for the first time / changing the batteries

First use:

The Audiotherm comes with two batteries (type as per Section 5).
Insert the batteries before first use.

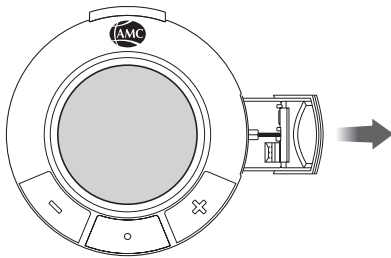

- ➔ Open the battery compartment and pull out the battery holder.

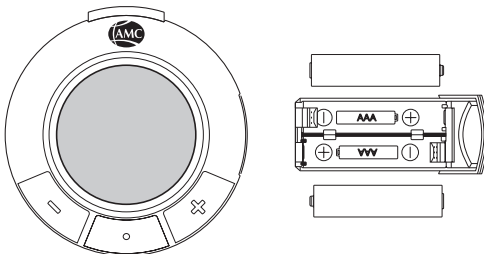

- ➔ Insert the batteries correctly as shown.

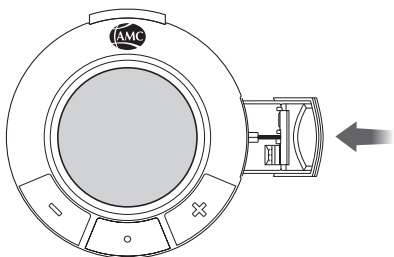

- ➔ Insert the battery holder into the Audiotherm. When it clicks, it's closed.

Changing the batteries:

If the battery indicator is visible in the display, it's time to replace the batteries.



Dispose of used batteries as according to local regulations!

1.4 Care and Maintenance

- ➔ Unscrew the Visiotherm from the lid; clean both in the dishwasher or by hand.
- ➔ Use standard household machine-friendly cleaners for the dishwasher.
- ➔ When cleaning by hand, use a dishcloth or soft sponge and neutral detergent.



2. Audiotherm

2.1 Intended use and safety

Together with the Visiotherm, the Audiotherm monitors the cooking process. The Audiotherm displays the temperature in the pot as measured by the Visiotherm. It serves as an acoustic temperature and cooking time monitor and facilitates controlled cooking with the Navigenio.

Suitable lid

- Lid with Visiotherm
- EasyQuick steam cooking lid with Visiotherm E
- Quick cooking lid “Secuquick softline” with Visiotherm S



Avoid damage and improper use.

- Do not use the Audiotherm in the oven or microwave. Do not expose it to temperatures above 70 °C.
- Never immerse the Audiotherm in water or put it in the dishwasher.
- The Audiotherm is used to monitor or control the cooking process. Use the Audiotherm for this purpose only. Hazards may arise from improper use.
- The Audiotherm contains batteries. Batteries must not get into the hands of children, as they can be swallowed.
- Use only recommended, equivalent-type batteries (as according to Section 5).
- Do not attempt to recharge non-rechargeable batteries.

Please also refer to the EasyQuick, Secuquick softline, and Navigenio user manuals as well as the notes and tips in the “Cooking With AMC” brochure.

1. Visiotherm

When placed on AMC lids, the Visiotherm measures the temperature of the respective pot or pan and shows it on the display. Visiotherm thus visually indicates whether the desired temperature in the pot or pan has been reached.

1.1 Intended use and safety

1.1.1 Suitable lid

The Visiotherm is suitable for all AMC pot and pan lids.



1.1.2 Safety

- Note heat-related hazards; when the lid is hot, touch only the Visiotherm.
- The Visiotherm is equipped with a magnet to transmit the temperature. A pacemaker can be switched to test mode and cause discomfort if it is less than 2 cm from the Visiotherm viewing window.
- Credit cards, EC cards, data carriers, hearing aids or mechanical watches can be affected if they are less than 2 cm from the viewing window of the Visiotherm.
- Do not use the Visiotherm in the oven or microwave.

1.2 Composition and display

- 1 Indicator
- 2 Roasting window
- 3 Turning point
- 4 Vegetable window
- 5 "Vegetable" temperature range
- 6 Stop window

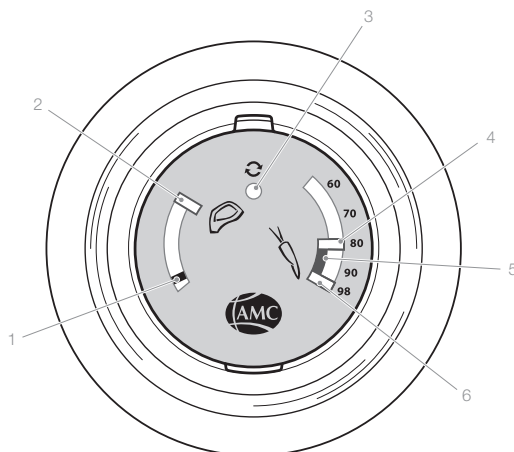

Follow the descriptions and tips in the "Cooking with AMC" brochure.

1.3 Assembly and first use

- ➔ Before using the Visiotherm for the first time, wipe it down with a damp cloth.
- ➔ Screw the Visiotherm onto the lid.

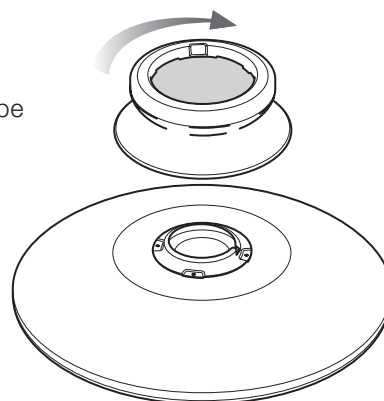

The Visiotherm and Audiotherm are exclusively intended for proper use within the household. Hazards may arise from improper use.

Before using the Visiotherm and Audiotherm, please read the User Manual carefully – especially the information on proper use and safety. Retain the User Manual and pass it on to subsequent owners.

Please also carefully read the “Cooking With AMC” brochure and the corresponding user manuals of the other AMC products that are used with it.

Symbol Meanings



Instructions important for safety. Non-observance can lead to injury or damage.



Poor operating condition or improper use.



Good operating condition or proper use.



Useful user information.



Environmental protection, ecology, and economy information.



Process steps are highlighted with an arrow.

Visiotherm and Audiotherm User Manual version: 07/2020

AMC Visiotherm & Audiotherm

User Manual

Table of Contents

1. Visiotherm	
1.1 Intended use and safety	5
1.1.1 Suitable lid	5
1.1.2 Safety	5
1.2 Composition and display	5
1.3 Assembly and first use	5
1.4 Care and Maintenance	6
2. Audiotherm	
2.1 Intended use and safety	6
2.2 Using the Audiotherm for the first time / changing the batteries	7
2.3 Composition and display	7
2.3.1 Composition	8
2.3.2 Display	8
2.4 Features	9
2.4.1 Placing onto the Visiotherm	9
2.4.2 Switching on	9
2.4.3 Setting the time	10
2.4.4 Time-controlled gratinating and baking	11
2.4.5 Setting the kitchen timer	12
2.4.6 Selecting cooking programs	12
2.4.7 Switching the acoustic signal off	13
2.4.8 Removing the Audiotherm from the Visiotherm	13
2.4.9 Switching the Audiotherm off	13
2.5 Additional features	13
2.5.1 Changing the sound	13
2.5.2 Mode for visually impaired people	13
2.5.3 Displaying the software and hardware	14
3. What to do when...	14
4. Care and Maintenance	15
5. Audiotherm and App	15
6. Disposal	15
7. Technical Data	15
8. Declaration of Conformity	15
9. AMC Customer Service	15

AMC Visiotherm & Audiotherm

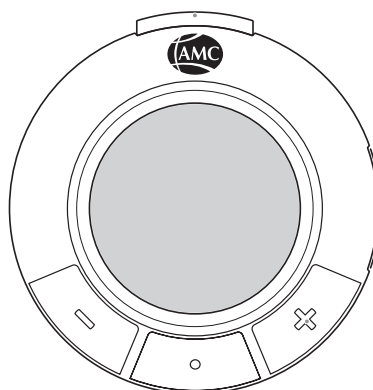
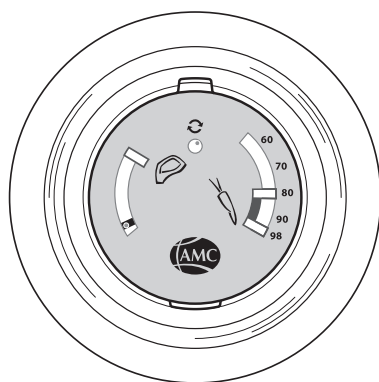

Eat better.
Live better.

The Premium Cooking System.
www.amc.info